

Gesamtsortiment

schwöller



schwöller

Sehr geehrte Damen und Herren,
verehrte Geschäftspartner!



Mit dieser Broschüre möchten wir Ihnen die Firma Schwöllner sowie ihre Produkte näherbringen. Mit Stolz blicken wir auf eine über 60-jährige Firmentradition zurück. Durch ständige Innovationen und Verbesserungen steht heute die Firma Schwöllner als leistungsstarkes, bodenständiges Unternehmen am Markt. Seit der Gründung sind wir in Steindorf bei Straßwalchen (Salzburg/Österreich) angesiedelt wo wir auch sämtliche Produkte individuell für Sie fertigen. Aus diesem Grund können wir optimale Qualität, kurze Lieferzeiten sowie österreichische Arbeitsplätze garantieren. Über die Jahrzehnte wuchs das Firmengelände von Schwöllner mit der jeweiligen Erweiterung der Produktpalette.

schwöllner steht für Innovation und Produktentwicklung

Ein hohes Level an Energie und Innovationskraft hat Schwöllner zu einem der führenden Anbieter von Sonnen- und Sichtschutz sowie Karniesen und Vorhangstangen gemacht. In diesem Bewusstsein legen wir auch im 21. Jahrhundert größten Wert auf Innovationen innerhalb der Produktpalette. Permanent befasst sich die Abteilung für Produktentwicklung mit neuen Fasern und Hightech-Stoffen für eine weitere Verbesserung von Isolationswerten und den Einfluss auf das Raumklima. Die laufende Auseinandersetzung mit Konzepten zu Smart Living verfolgt Schwöllner ebenso aktiv, wie die Weiterentwicklung von Verarbeitungsmethoden und Logistikabläufen für die Fertigung nach Maß.

Wir freuen uns, Sie auch weiterhin mit unseren Produkten überzeugen zu dürfen,

Herbert Schwab, Mathias Schwab, Kurt Schimmerl, Christoph Schimmerl



schwöller

Gesamtsortiment // Inhalt

Plissee / Wabenplissee . . .	Seite 6 – 11
Rollo	Seite 12 – 14
Flächenvorhang	Seite 15 – 16
Duo-Rollo	Seite 17 – 19
Vertikal	Seite 20 – 23

Jalousie	Seite 24 – 26
Holzjalousie	Seite 27 – 28
Raffvorhang	Seite 29 – 31
Laola	Seite 32 – 33
Markise	Seite 34 – 35

Insektenschutz	Seite 36 – 39
Aluschiene	Seite 40
Karniesen	Seite 41
Rundstangen	Seite 42
Allgemeines	Seite 43



Schwöllner Karniesen im Jahr 1958



Firmenzentrale 1974



Zentrale Heute

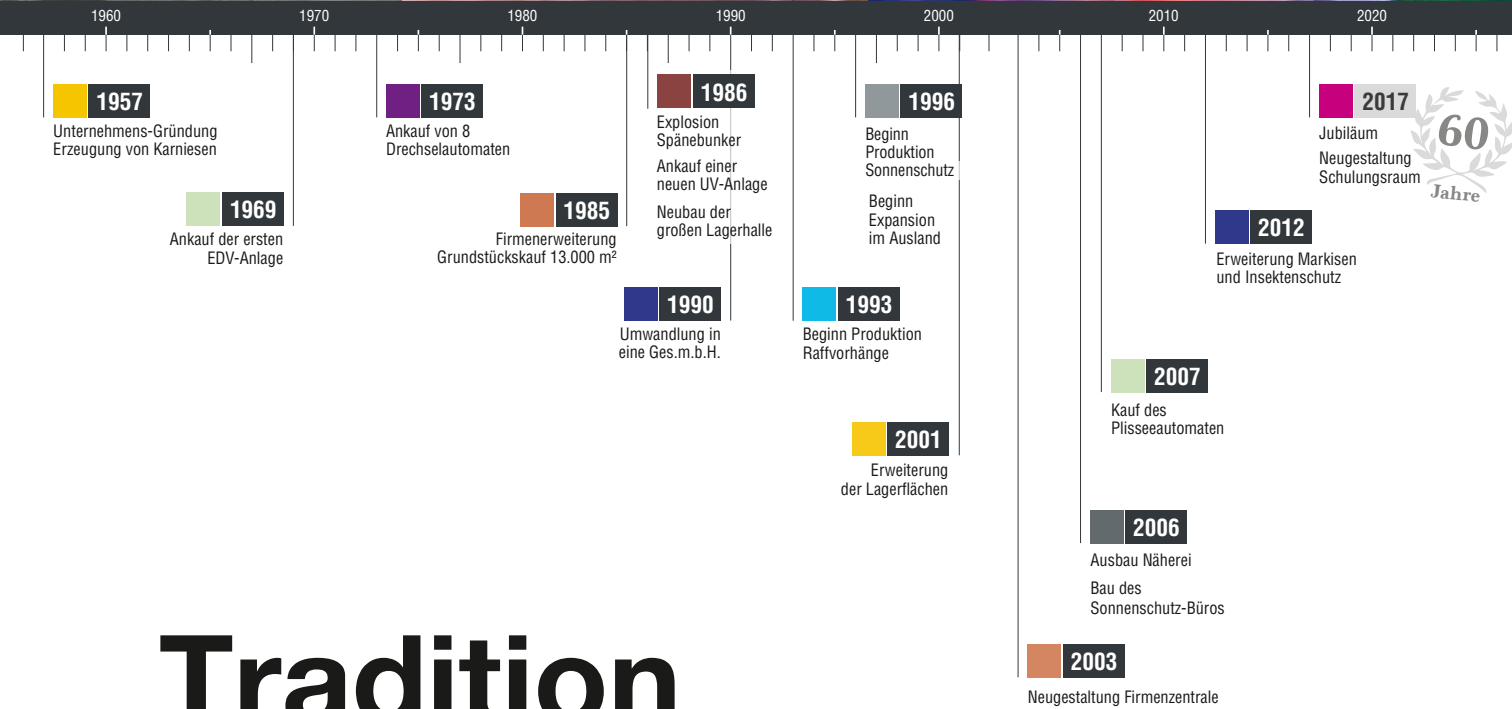

Tradition

mit dem Blick nach vorne

Schwöllner Karniesenfabrik GmbH ist seit 1957 in Familienbesitz. Die Nachkommen von Gründer Mathias Schwöllner, heute Schimmerl und Schwab, führen mit Leidenschaft und Energie den Traditionsbetrieb. Auch die 3. Generation, die Söhne beider Familien, vereinen neue Ideen mit Traditionsbewusstsein und einem fokussierten Blick nach vorne.

Bis heute ist die Zentrale, sowie die gesamte Produktion am Ursprungsort in Steindorf bei Straßwalchen (Salzburg/Österreich) angesiedelt.

Durch Investitionen und die Erweiterung der Sortimente und Standorte entwickelte sich **schwöllner** über Jahrzehnte zu einem mittelständischen Familienunternehmen.

schwöllner

weil viel davon abhängt

- Familienbetrieb seit 1957
- Österreichische Qualitätsprodukte
- Individuelle Lösungen für jede Anforderung
- Riesenauswahl an Ausführungen, Stoffen und Farben
- Modernes Wohnen nach neuesten Trends
- Attraktive Lieferzeiten

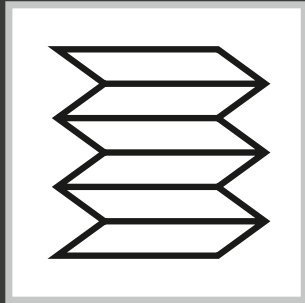

Plissees und Wabenplissees



Wohl kaum eine Sonnenschutzlösung bietet ein ähnliches Ausmaß an Vielseitigkeit.

Unzählige Stoffe, Sonderformen (Giebelanlagen, 3-, 5-, 6-Eck-Anlagen sowie Viertel-, Halb- und Kreisanlagen) und Montagevarianten lassen **Sonnenschutz für jede Art von Senkrecht/Drehkipfenster, Dachfenster oder Wintergarten** zu und sorgen dafür, dass sich das Plissees in jeden Wohn- oder Bürostil perfekt einfügt.

Blickfang aus Farben und Mustern oder zurückgenommene, kaum wahrnehmbare Funktionalität – beim Plissees sind beinahe keine Grenzen gesetzt.





Grenzenlos: Design-, Montage-, und Bedienungsvarianten

Die Variationsmöglichkeiten sind wohl bei kaum einem Sonnenschutzprodukt so groß, wie beim Plissee. Sie wählen aus über 380 verschiedenen Stoffvarianten in den Transparenzstufen transparent bis abdunkelnd. Je nach Fenstergröße, -form und -lage ist die **Montage** in der **Glasleiste**, am **Rahmen**, sowie an der **Decke** oder an der **Wand** in den unterschiedlichsten Varianten möglich.

◀ **Neun** verschiedene **Standard-Schienenfarben** ermöglichen ein perfektes Zusammenspiel aus Schienen, Stoffen und Farbkonzept des Raumes. RAL-Farben sind auf Wunsch möglich.



Auch in Sachen **Bedienung** glänzt das Plissee von **schwöller** durch Vielseitigkeit. Es stehen sechs Bedienungsvarianten zur Verfügung.



Griffbedienung

Einfache Handhabung mit Bediengriff



Schnurbedienung

Plissee mit integriertem Schnurschloss



Kettenbedienung

Plissee mit Kettengetriebe und einer Kette



Federzugbedienung

Plissee mit Federzug



Motorbedienung

Bedienung des Behanges mit einem 24 Volt E-Motor



Kurbelbedienung

Plissee mit Kurbelantrieb für Plafond und Wintergarten

Typenvielfalt

Freihängend

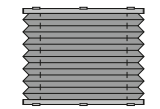

Verspannt

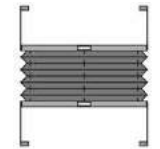

Slope

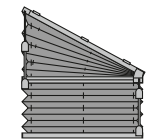

Sonderform

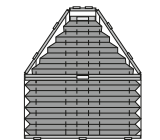

3-, 5-, 6-Eck-Anlagen, Kreis, Viertel- oder Halbkreis

Dachfenster

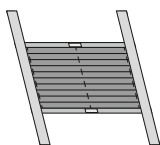

Plafond

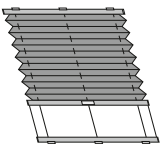



Wabenplissees

High-Tech für Ihr Wohngefühl



Das Prinzip des **schwöller Wabenplissees** ist ebenso einfach wie genial: Zwei Stoffbahnen werden in **Wabenform** miteinander verbunden. Die dadurch entstehenden **Luftkammern** wirken isolierend und helfen Ihnen damit **Energie zu sparen!** Sie sparen nicht nur Heizkosten im Winter, die Luftpolster innerhalb der Wabenstruktur halten zudem durch ihre isolierende Wirkung Räume länger kühl.

Dieser Effekt auf die **Energieeffizienz** in Ihren Wohnräumen wurde vom **Fraunhofer Institut** für Bauphysik wissenschaftlich bestätigt.

Die spezifische Form dieses Plissees **filtert Licht auf eine weiche, angenehme Art und Weise** und unterstützt damit eine Wohlfühlatmosphäre in Ihren Wohnräumen.

Auch der **innenliegende**, also optisch nicht wahrnehmbare Verlauf der **Schnurmechanik** macht das Wabenplissees zum Garant für die Erfüllung höchster Ansprüche an Ästhetik. Durch den Schnurverlauf in der Wabe können mit abdunkelnden Stoffen nahezu komplette Verdunkelungen eines Raumes erzielt werden!





Rollo

Klassiker in vielen neuen Facetten

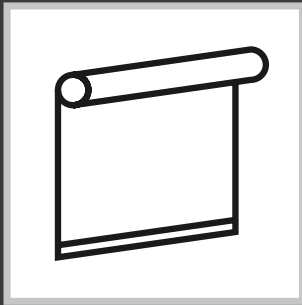

Eine Vielfalt an Funktionen und Designs

die Auswahl umfasst über 300 Stoffe in den Transparenzstufen transparent bis abdunkelnd, sowie uni oder bedruckt. Die Technik ist in den Farben weiß und alu erhältlich.



Je nach Modell und Größe stehen **4 Bedienungsvarianten** zur Verfügung:

Kette

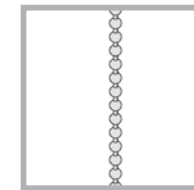

Motor

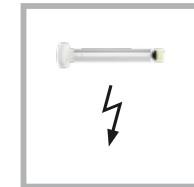

Griff oder Quaste

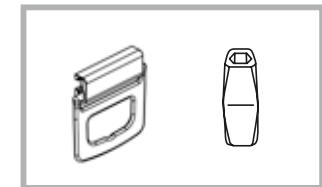

Batterie





Je nach Fenstergröße ist die Montage an der Decke oder an der Wand möglich.

Für eine Montage am Rahmen/in der Glasleiste eignet sich das **XS System** (mit Kette oder Griff **1**) oder das **PICO-Rollo** (mit 2 Kassetten als Griffleiste, die sowohl von oben nach unten als auch von unten nach oben verschoben werden können **2**).

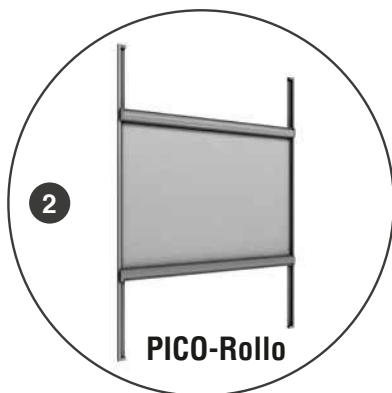
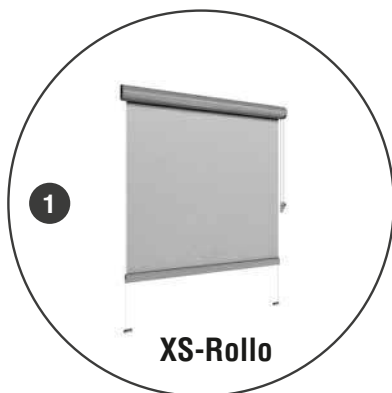

Rollos eignen sich auch besonders zur **Beschattung von Dachfenstern**

2 Varianten stehen zur Auswahl:

- ohne seitlichen Führungsschienen und Bedienung per Griff
- mit seitlichen Führungsschienen und Bedienung per Griffleiste





Flächenvorhang

Modernes Design und Funktionalität

Flächenvorhang-Accessoires

Fallstableisten und Griffelemente



[1]



[2]

Fallstableisten [1] dienen zur Dekoration sowie zur Stabilisation von Paneelen.

Griffelemente [2] dienen zum Verschieben der Paneele (nur für Flächenvorhänge mit Schleuderschienen geeignet).

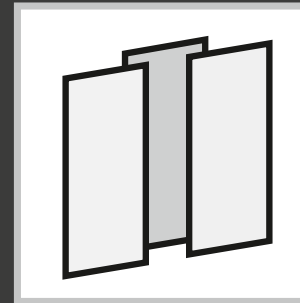

Flächenvorhänge sind variabel und vielseitig einsetzbar.

Sie sind vor allem bei breiten Fensterfronten eine **moderne, beliebte und praktische Form der Beschattung und Raumgestaltung**. Flächenvorhänge sind auch als **Raumteiler** bestens geeignet und können als **Sichtschutz** oder aber auch nur als **Dekoration** mit transparenten Stoffen (Sicht nach draußen bleibt erhalten) eingesetzt werden.

Sie sind mit Schnurzug, mit Schleuderschiene oder motorisiert erhältlich. Die einzelnen Paneele können in **2- bis 6-läufigen Schienen** angeordnet werden. Zur individuellen Gestaltung stehen verschiedenste Paneelwagenanordnungen zur Auswahl. Die Schiene ist in den Farben **weiß und alu** erhältlich. Für die Paneele kann aus über 270 Stoffe aus der **schwöller Rollo- und Flächenvorhangkollektion** gewählt werden.

Als Alternative werden auch **Vorhangstoffe aus dem Fachhandel** in der **schwöller-Näherei** konfektioniert.



Duo-Rollo

Sonnenschutz mit Raffinesse



Das Duo-Rollo ist der Spezialist in Sachen Lichtregulierung.

Besonders in (Wohn-)Räumen mit großen Glasflächen gibt Ihnen das Duo-Rollo die **volle Kontrolle über Lichteinfall und Stimmung**. Nach dem Motto „**einfaches Prinzip, große Wirkung**“ besteht das Duo-Rollo aus vertikalen Streifen, welche abwechselnd dicht und transparent sind.



Durch das Auf- und Abrollen des Rollos über eine tropfenförmige Beschwerungsleiste werden die dichten und transparenten Streifen übereinander verschoben, wodurch der **Lichteinfall stufenlos reguliert** werden kann. Dieses einfache Prinzip macht das Duo-Rollo zur **perfekten Lösung in Räumen, welche einen häufigen Wechsel des Lichteinfalls erfordern.**

Fast 70 Duo-Rollo-Stoffe stehen zur Auswahl.

Die Technik ist in den Farben **weiß und alu** erhältlich. Die Bedienung erfolgt mittels Kette oder Motor.

▼ mit Kette und Montageprofil

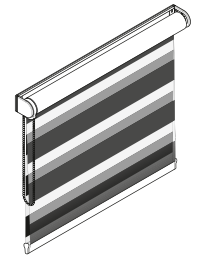

▼ mit Kette und Kassette

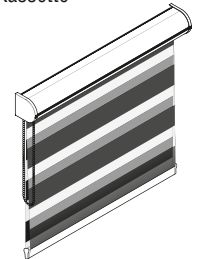

▼ mit Motor und Montageprofil

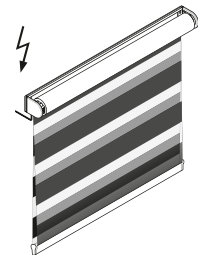

▼ mit Motor und Kassette

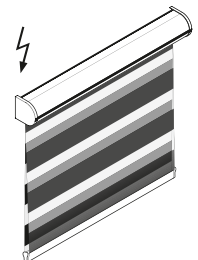



Vertikalanlagen

Der stilsichere Sonnenschutz

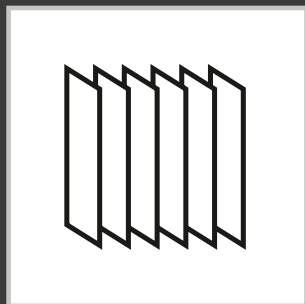

Das auch als **Lamellenvorhang** bekannte Einrichtungs-Accessoire ermöglicht eine einfache und unkomplizierte Handhabung von Sonnenschutz und Lichtregulierung.

Lange Zeit unterstützte die **Vertikaljalousie** das professionell-cleane Erscheinungsbild von Büroräumen, Arztpraxen und Banken jedoch wurde diese auch im privaten Bereich immer beliebter.

In punkto Bedienung hat man die freie Auswahl:

- **Schnurzug und Kette:** Die Lamellen werden horizontal mittels Schnurzug bewegt. Die Lichtregulierung erfolgt über eine Kette (1)
- **Monobedienung:** Wenden und Bewegen der Lamellen erfolgen über eine Endloskette (2)
- **Motor:** Die Lamellen werden über einen Motor bewegt. Dessen Steuerung kann sowohl über Gruppen-, als auch über Funkbedienung erfolgen (3)
- **Schleuderstab:** Wenden und Bewegen der Lamellen erfolgt über einen Stab mit bis zu max. 150 cm Länge (4)

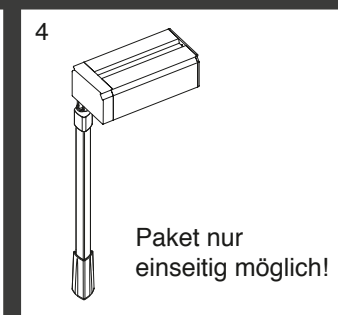



Farbwechsel

Ein Farbwechsel der Lamellen verleiht der Anlage einen besonderen Touch.

Vertikal-Anlagen bieten für nahezu jede Fensterform die passende Lösung:

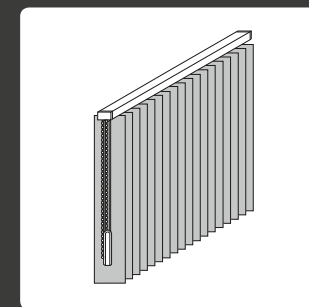

gerade Anlage

Besonders bei **hohen Glasflächen** ist die vertikale Variante häufig die unkomplizierteste Lösung für stilsicheren und praktischen Sonnenschutz. Die vertikale Ausrichtung der Lamellen weist in kleineren Räumen den zusätzlichen Vorteil auf, dass Räume optisch größer wirken. Es stehen **über 260 Stoffe** in verschiedenen Transparenzstufen sowie uni und bedruckt zur Auswahl. Die Stofflamellen sind mit einer Breite von 127 und 89 mm lieferbar.

Die Lichtregulierung ermöglicht volle Sicht von innen nach außen. Je nach Einstellung diffundieren die Lamellen das eintretende Licht nur leicht, wodurch der Raum lichtdurchflutet bleibt, das Sonnenlicht jedoch nicht mehr blendet. Je nach Stoff und Schrägstellung der Lamellen kann der Lichteinfall so bis zur Verdunkelung reguliert werden.

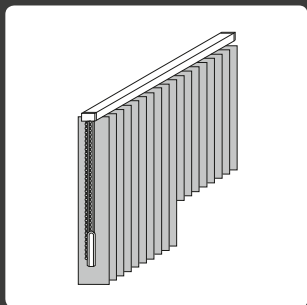

gerade Anlage in Kombination mit Fenster oder Tür

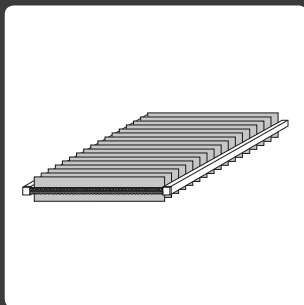

Plafondanlage

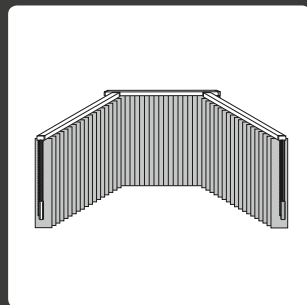

Erkeranlage

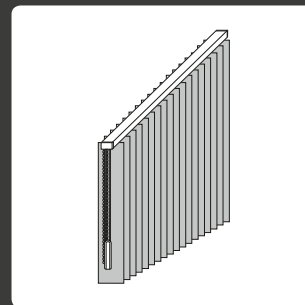

schräge Anlage

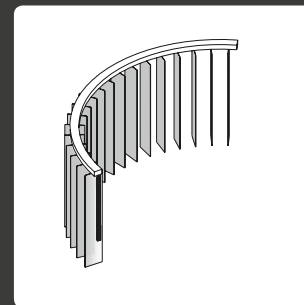

Anlage horizontal gebogen

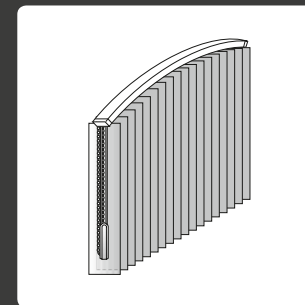

Anlage vertikal gebogen



Fensterreinigung leicht gemacht



Mit nur einem Klick kann das Lamellenpaket entriegelt und in der Schiene mühelos verschoben werden.



Fadenlamellen setzen moderne Akzente in Ihren Räumen

In einer besonders schicken Variante sind Fadenvorhänge in Form von **Vertikallamellen** erhältlich. Ähnlich den Vertikallamellen aus Stoff verleihen Fadenvertikallamellen Ihren Räumen urbanen Flair. Fadenvorhänge in Lamellenform sind in einer Breite von 89 mm lieferbar und lassen sich auch hervorragend mit Stofflamellen kombinieren.



Jalousie

Der Klassiker unter den Sonnenschutzsystemen

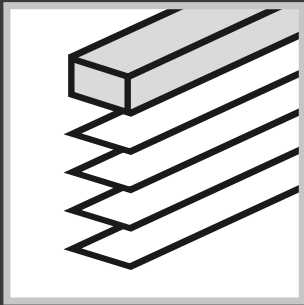

Jalousien stehen für das einfache Prinzip einer **stufenlosen Regulierung des Lichteinfalls** durch flexibel einstellbare, **horizontale Lamellen**.

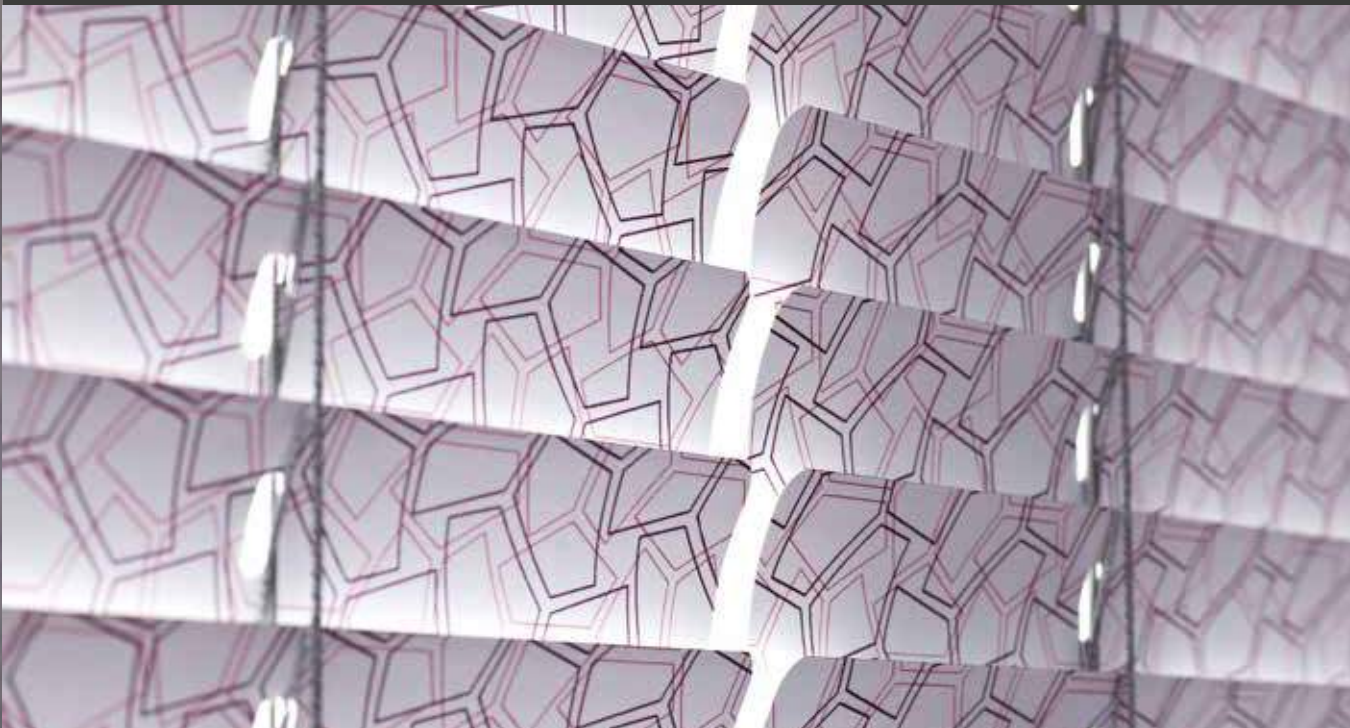

Das Sortiment umfasst eine Auswahl an über **130 verschiedenen Lamellen**. In **16 oder 25 mm Breite** erhältlich stehen einfarbige oder gemusterte Lamellen zur Auswahl. Mit wahlweise matter oder glänzender Oberfläche passen sich die Jalousien Ihres Geschmacks perfekt dem Ambiente Ihrer Wohn- oder Geschäftsräume an.



„Easy im Handling“ – Bedienung von Jalousien

Schnurzug / Drehstab

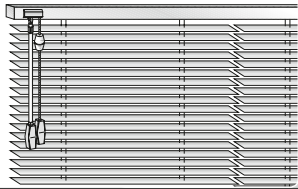

Hier werden die Lamellen per Schnurzug gehoben und gesenkt. Die Schrägstellung der Lamellen wird mittels eines Wendestabs oder Drehstabs variiert.

**Schnurzug / Wendestab
seitlich**

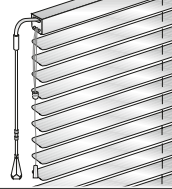

Endlosschnur

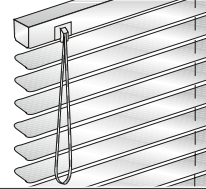

Die Lamellen werden über eine Endlosschnur gehoben, gesenkt und in ihrer Schrägstellung verändert.

Kettzug seitlich

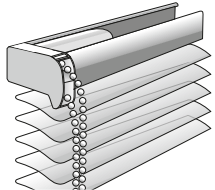

Heben, Senken und Schrägstellung werden mittels einer Kette ausgeführt.

Blendjalousie Style II

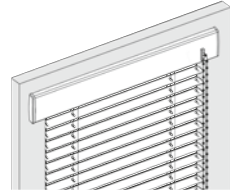

Die Technik oben wird von einer Blende abgedeckt. Heben, Senken und Schrägstellung werden mittels einer Kette ausgeführt.

Elektromotor

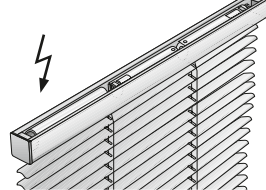

Mehr Komfort geht nicht. Die Bedienung per Elektromotor ermöglicht zahlreiche Einstellungen und ist auch mit Fernbedienung möglich.

**Bediengriff
BG**

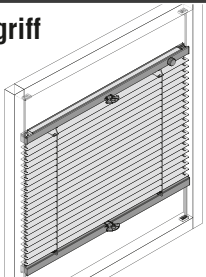

**Bediengriff
unten
BGU**



Wer im Zuge von Bedienkomfort und zurückgenommenen Design auf Kette, Schnur und Stab verzichten möchte, wählt den Bediengriff. Die Variante BG kann sowohl von unten nach oben als auch von oben nach unten verstellt werden. Die Variante BGU ist oben fix und von unten nach oben verschiebbar.



Jalousien sind auch für Verbundfenster und Fenster mit Sonderformen lieferbar!



Holzjalousie

Natürlicher Sonnenschutz mit Stil



HOLZARTEN

- **Basswood** = gefärbte amerikanische Birke
- **Premium** = Echtholz
- **Bambus** = Bambusholz

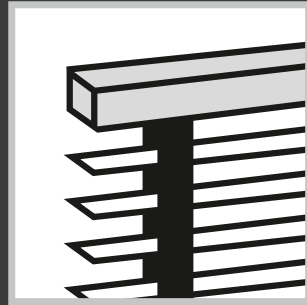

Stilvoller Sonnenschutz als I-Tüpfelchen eines lebendigen Wohngefühls – das sind **Holzjalousien**.

Holz steht als **Naturmaterial** für Eleganz und Geborgenheit. Holzjalousien erzielen eine **stufenlose Lichtregulierung**, welche dem Raum eine angenehm **lebendig-warme Atmosphäre** verleiht.

Eine breite Palette an **Holzarten** und eine umfangreiche **Farbpalette** für 50 mm-Lamellen, sowie verschiedene Leiterbandfarben stehen zur Auswahl.

Leiterbandfarben:





Raffvorhang
bietet Sonnenschutz und Dekoration

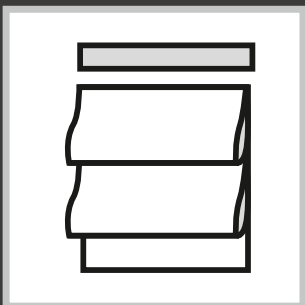

Raffvorhänge sind durch die **perfekte Kombination von Funktionalität und Ästhetik** aus vielen Wohnungen nicht mehr wegzudenken.

Sie überzeugen sowohl durch ihre **individuellen Bedienvarianten** (was Technik betrifft), als auch die **vielfältigen Gestaltungsmöglichkeiten**, die die Stoffe bieten. Raffvorhänge werden nach Maß gefertigt und sind sowohl für Standardfenster, als auch für Giebelanlagen und Dachfenster geeignet.

Abhängig vom Nähtyp sind **bis zu 11 Technik- und Bedienungsvarianten** möglich. **9 verschiedene Nähtypen** stehen zur Auswahl, die auf Wunsch noch zusätzlich mit **dekorativen Schabrackenabschlüssen** versehen werden können.

Auszug der **schwöller**-Nähtypen:



Nähtyp 1



Nähtyp 2



Nähtyp 5



Nähtyp 7



Nähtyp 8



Nähtyp 10









Nähtyp 13



Sonderform **Giebelanlage**

Raffvorhänge sind auch für Giebelfenster bestens geeignet. Die maximale Größe ist von Art und Gewicht des Vorhanges sowie von der Schräge abhängig.

Schabrackenabschlüsse:

-  Typ A „Anna“
-  Typ C „Candida“
-  Typ D „Dalia“
-  Typ G „Gisela“
-  Typ I „Inge“
-  Typ J „Julia“
-  Typ K „Karina“



Wellenvorhang LaOla.

Die schwungvollen und ebenmäßigen Wellen der **Wellenvorhänge** geben einem Raum **Klasse und Stil**. Die Wellen entstehen bereits an der Aufhängung und fallen in gleichmäßigem Schwung. So kommt der verwendete Gardinenstoff voll zur Geltung!

Weiche **Vorhangstoffe** werden an der **LaOla-Kette** auf Kunststoff-Gleitern **angebracht** und mit einer dünnen Perlonkordel in einem Abstand von 8 cm fest verbunden. Wird die LaOla-Kette zentriert in eine Schiene eingezogen **bilden sich gleichförmige Wellen** nach vorne und hinten. Der Wellenvorhang hält beim Öffnen und Zuziehen der Stoffbahnen die gleichmäßigen Falten. Harmonisch fügen sich die Wellen der Wellengardinen in Raumkonzepte ein. Zur Reinigung wird die Gardine mit den Haken von den Gleitern getrennt und nach der Wäsche wieder eingehängt.

Die Dekoration sitzt genauso perfekt wie am ersten Tag.

Schwungvoll mit Stil



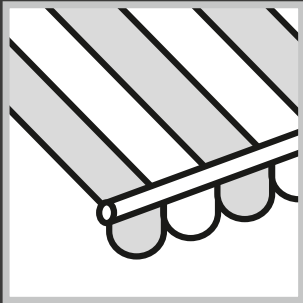

Markise

Sonnenschutz mit Komfort



Eine hochwertige **Maßmarkise** ist die ideale Lösung, um **Terrassen oder Balkone** im Sommer vor zu viel Sonneneinstrahlung zu schützen und zu einem Ort zum **Entspannen und Wohlfühlen** werden zu lassen.

Zur Auswahl stehen **Gelenkarm-, Hülsen- oder Kassettenmarkisen**. Montage an **Decke, Wand oder Dachsparren** sowie Bedienung per **Kurbel oder Motor** ist möglich. Die Typenvielfalt stellt eine ideale Lösung für die verschiedenen Anforderungen (zB in Hinblick auf Größe, Bedienung, Montage) sicher.

Mit den neuen Seitenwand- und Senkrechtmarkisen können zum Beispiel Balkone oder Terrassen mit einem zusätzlichen seitlichem Sicht- und Sonnenschutz ausgestattet werden.







**JETZT NEU MIT
NEHER-TECHNIK**



Insektenschutz

Der Sommer kann kommen

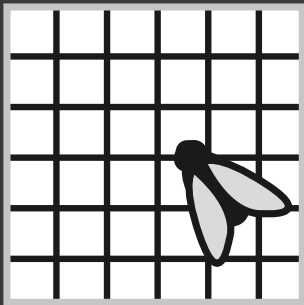

Welche Jahreszeit ist Ihnen die Liebste?

Lieben Sie den Frühling für seine sattgrüne und blühende Pracht?

Oder hat es Ihnen der Sommer angetan, mit lauen Nächten und unbeschwerten Stunden im Garten oder am Balkon?



Was immer man auch an den wärmeren Jahreszeiten besonders schätzt, Insekten im Haus können die Freude rasch trüben. Die Wespe, die Gelse und deren geflügelte Freunde stellen nicht nur ein summendes Ärgernis im Schlafzimmer und eine Gefahr für Säfte und Süßes dar. Für Kinder und Allergiker können Insekten zur Gefahr für Leib und Leben werden.

schwöller bietet für nahezu jede Fenster- oder Türart einen optimal abgestimmten Schutz:

- **verschiedene Ausführungen**
- **maßgenaue Anfertigung**
- **fachgerechte Montage**

Übersicht der verschiedenen Insektenschutz-Produkte:

1. Spannrahmen

Leichte und sichere Handhabung, Montage meist ohne zu bohren. Nahezu überall einsetzbar, robust und unauffällig.

2. Drehrahmen

Hoher Bedienkomfort – einfaches Öffnen entweder nach innen oder außen. Auch bei engen Platzverhältnissen einsetzbar.

3. Rollos für Fenster und Türen

Insektenschutz nur dann, wenn er benötigt wird. Modernes Design, dauerhafte Funktionalität.

4. Pendeltüren

Bequem zu bedienen – auch wenn keine Hand frei ist. Einfaches Öffnen in beide Richtungen. Selbstschließend, leise und robust.

5. Schiebeanlagen

Stabil, ideal an großen Öffnungen, seitliches Verschieben der mehrflügeligen Anlagen. Variabel einsetzbar durch geringe Einbautiefe.

6. Plisseetüren

Kinderleichte Bedienung, robust, schwellenfrei, moderne Optik. Kein Schwenkbereich, verschwindet bei Nichtgebrauch im Kasten.



Gewebearten – Vielfalt für den individuellen Schutz

- **Fieberglas-Gewebe** dünn „gute Durchsicht“
(sehr gute Luft- und Lichtdurchlässigkeit)
*Standard
- **Transpatec®** Gewebe
(fast unsichtbar)
- **Transpatec-Feinmaschgewebe**
(90% Pollenschutz)
- **Pollen-Schutzgewebe POLLTEC**
(99% Pollenschutz)
- **Polyester-Gewebe**
(extrem reißfest, für Haustiere geeignet – Krallschutz)
- **Edelstahl-Gewebe**
(für Küchen/Gastronomie, leicht zu reinigen)
- **HF-Elektrosmog-Schutzgewebe**
(Schutz vor Handystrahlung)



11 Standardfarben stehen zur Auswahl

Auf Wunsch kann fast jedes Produkt auch in einer beliebigen **RAL-Farbe lackiert** werden!

- Natureloxiert (A6/CO)
- // **Weißaluminium** (RAL 9006 seidenglänzend)
- // **Moosgrün** (RAL 6005 matt)
- // **Anthrazitgrau** (RAL 7016 matt)
- // **Ockerbraun** (RAL 8001 matt)
- // **Lehmbraun** (RAL 8003 matt)
- // **Rehbraun** (RAL 8007 matt)
- // **Sepiabraun** (RAL 8014 matt)
- // **Schokoladebraun** (RAL 8017 matt)
- // **Graubraun** (RAL 8019 matt)
- // **Verkehrsweiß** (RAL 9016 matt)

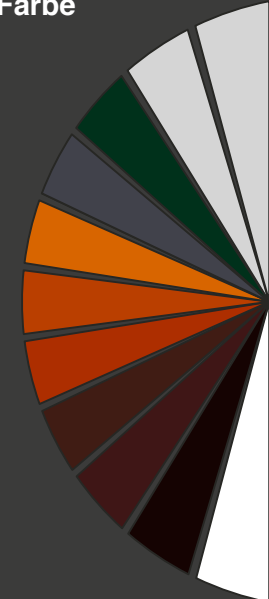

Lichtschachtabdeckung

Das lästige Lichtschacht-reinigen entfällt!

- Stolperfreie Konstruktion durch flache Profile
- Höchste Stabilität durch Aluprofile und formstabilem Edelstahlgewebe
- Beste Verarbeitung



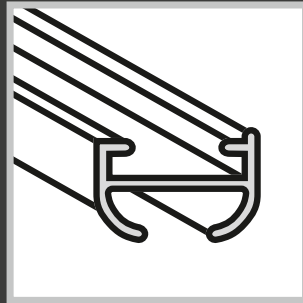
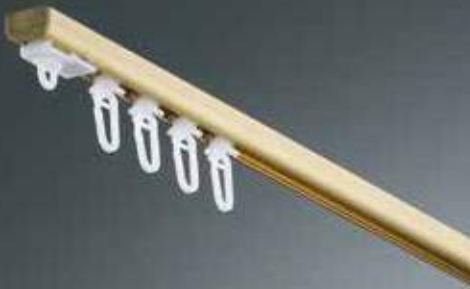

Aluschiene

für vollen Bedienkomfort

Die Aluschiene von **schwöller** überzeugen durch extrem **hochwertige Verarbeitung**. Ein wichtiges Argument für Aluschiene zur Montage von Gardinen sind die **zahlreichen Bedienmöglichkeiten**.

Zur Auswahl stehen:

- **Schleuderschiene**
- **Schnurzugschiene**
- **Seil- und Elektrozugschiene**
- **Objektschiene**
- **Bilderschiene**
- **Raumtrennschiene**

Viele Aluschiene-Modelle sind außerdem für **diverse Biegungen** (z.B. Erker & Dachschrägen) geeignet und können dadurch an beinahe jede Fenster- und Raumsituation individuell angepasst werden.

Sämtliche Aluschiene sind in den Farben weiß und alu erhältlich. Einige Modelle sind zusätzlich in den Farben vermessingt, braun, grau und edelstahlfärbig lieferbar.

Karniesen

setzen Gardinen in Szene

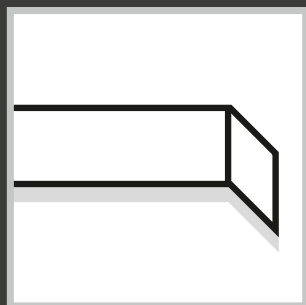

Karniesen sind der **Klassiker** für die **Montage von Vorhängen**. Ein umfangreiches Programm bietet für unsere Kunden ein **breites Produktspektrum** um allen Kundenwünschen gerecht zu werden. Der gewohnt hohe Qualitätsstandard sorgt für **Langlebigkeit** und höchsten **Bedienkomfort**.



- Decken- als auch Wandmontage
- **Schienenlauf:** 1- bis 3-läufig
- **Blendenhöhe:** Je nach Modell stehen Blendenhöhen von 2,8 cm bis zu 15 cm zur Auswahl
- Auch für verschiedenste Erker-Varianten geeignet
- **Liftkarniesen:** für hohe Raumhöhen oder lange Anlagen
- Verschiedene Blendenqualitäten: Edelholzfuerniere, Massivholz (Aluplex, Multiplex, stabverleimt, gebeizt, lackiert, Fichte), Lederdekore, Aludekor
- Sonderwünsche bei Oberflächen oder RAL-Tönen möglich

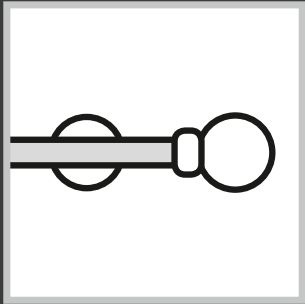

Rundstangen

Design-Vielfalt & Qualität



Vorhänge sind wieder ein absoluter Wohntrend. Egal ob Store, klassische Gardine oder Dekoschal: Vorhänge bieten viele Design-Varianten und setzen Wohnraum-Akzente. Die Gardinenstangen von **schwöller** begeistern durch **Vielfalt in Ausführung, Material und Design.**

- **Material:** Edelstahl, Messing, Aluminium, Schmiedeeisen, Eisen, Holz oder Kunststoff
- **Innenlauf- oder vollrunde Stangen** (Durchmesser 10 mm bis 40 mm möglich)
- Montage: je nach Ausführung Wand und/oder Decke
- Oval-, Flach- oder Rechteckprofile
- Je nach Modell: Biegungen möglich
- Einige Modelle auch motorisiert erhältlich

Transparenz der Stoffe

Bei Plissee, Wabenplissee, Rollo, Flächenvorhangpaneele und Vertikalanlagen gliedern sich die Stoffe in vier Transparenzstufen:

- **Transparente Stoffe** – Sicht nach draußen ist möglich
- **Halbtransparente Stoffe** – leicht eingeschränkte Sicht nach draußen
- **Dichte Stoffe** – hervorragender Sichtschutz
- **Abdunkelnde Stoffe** – keine Sicht nach draußen möglich



 **Transparente Stoffe**



 **Halbtransparente Stoffe**

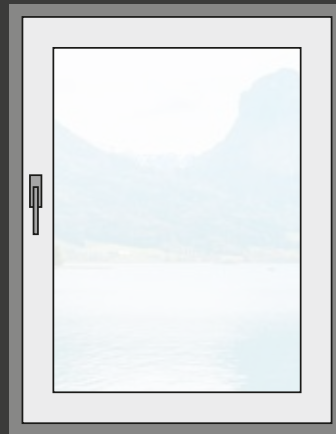

 **Dichte Stoffe**

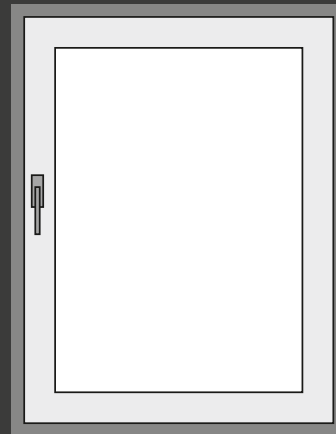

 **Abdunkelnde Stoffe**

Besuchen Sie uns im Web!

► www.schwoeller.at

Übersichtlich und mit nur wenigen Klicks gelangen Sie zu vielen Informationen zu allen unseren Produkten. Über die integrierte Händlersuche können Sie schnell und einfach die **schwoeller**-Händler in Ihrer Nähe finden .

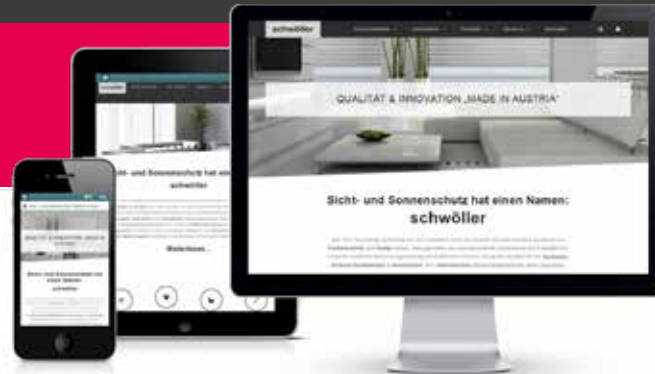

Ausmess- und Montagevideos

Um für Sie und Ihre Kunden das Ausmessen und Montieren zu vereinfachen, hat **schwoeller** für Sie für eine Vielzahl von Produkten Ausmess- und Montagevideos zusammengestellt.

Scannen Sie einfach den QR-Code und wählen Sie die gewünschte Montage.



schwöller



schwöller - Fachhändler:



www.schwöller.at